

The 1st
ステージ

もじ

あそび



な ま え	
-------------	--

- 1 「一枚ごとに、日付と名前を書きましよう。」 まい ひづけ なまえ か
- 2 『「1日一枚ずつ」など、目標を決めて、進めましよう。」 すす 1にち まい もくひょう き
- 3 間違えた問題は、やり直しましよう。」 まちが まんだい なお
- 4 「なぞりましよう。」では、クレヨンや鉛筆を使つて、なぞつてましよう。」 えんぴつ つか えんぴつ つか
- 5 「かいてましよう。」では、クレヨンや鉛筆を使つて、書いてましよう。」 えんぴつ つか えんぴつ つか

おうちの方へ

- ぜひ、お子さんと一緒に楽しく！
このプリントを手を取つていただき誠にありがとうございます。
「考える力」「想像力」「心を育てる」事を、このプリントで養つてください。
おうちの方もご家庭でお子さんとプリントを行い、一緒に楽しく家庭学習に取り組んでください。
- 楽しく文字を学べる！
可愛いイラストで、お子様の興味を引きながら、楽しく文字を学べるようにしています。
お子さんのお好きなように進めてあげてください。
- 書く練習もできます！
鉛筆で、平仮名文字を書く練習も出来ます。
楽しく、勇気づけながらプリントを進めていただけたら嬉しいです。

25	「も	50	「そ
24	「む 「め	49	「さ
23	「ま 「み	48	「も
22	「ほ	47	「け
21	「ふ 「へ	46	「に
20	「は 「ひ	45	「せ
19	「の	44	「ち
18	「ぬ 「ね	43	「ひ
17	「な 「に	42	「ろ
16	「と	41	「う
15	「つ 「て	40	「ん
14	「た 「ち	39	「ら
13	「そ	38	「と
12	「す 「せ	37	「こ
11	「さ 「し	36	「り
10	「こ	35	「い
9	「け	34	「の
8	「く	33	「て
7	「き	32	「へ
6	「か	31	「く
5	「お	30	「つ
4	「え	29	「し 「
3	「う	28	「わ・を・ん
2	「い	27	「ら 「から 「ろ
1	「あ	26	「や・ゆ・よ

月

日

なまえ

あいうえお

あ に○をつけましょう。

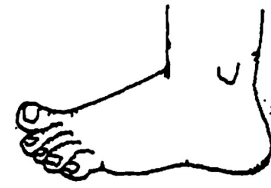

あ



か

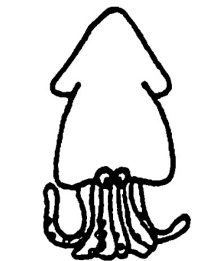

い



あ

なぞりましたしょう。

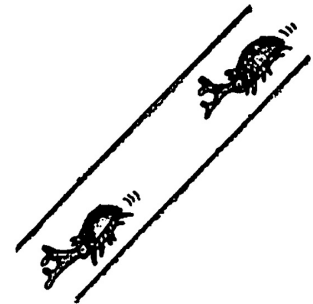

	／
	／
	／

月
日
なまえ

あ **い** う え お

い に ○ を つ け ま し ょ う 。

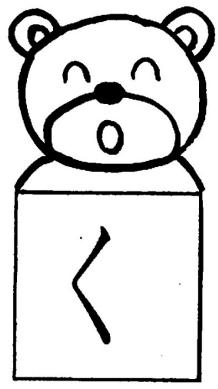
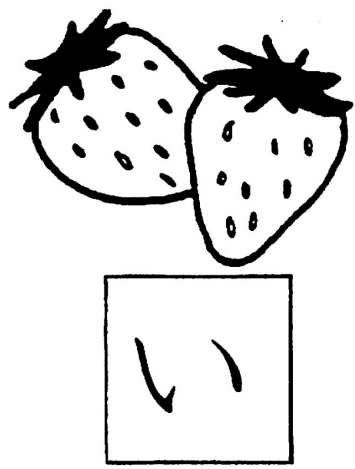
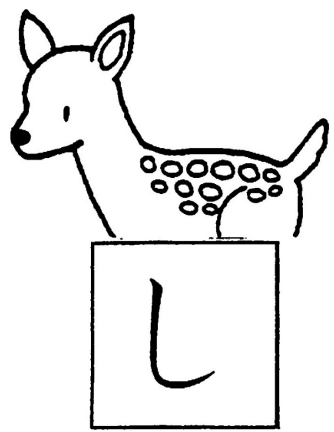
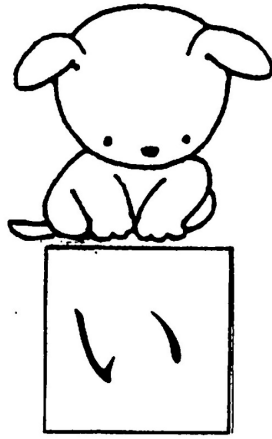

なぞりましよう。

	／
	／
	／

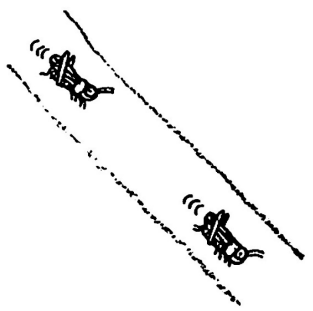

月 _____
日 _____
なまえ _____

あ い **う** え お

う に ○ を つ け ま し ょ う 。

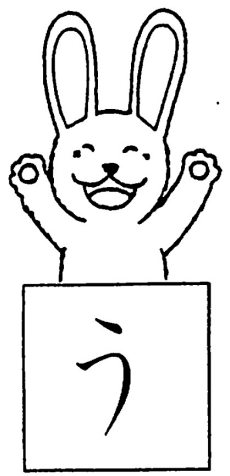
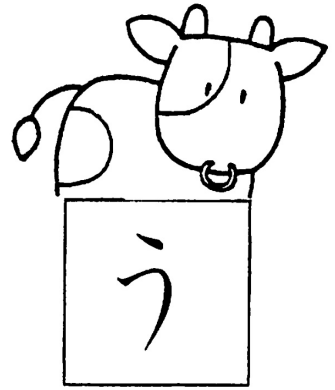
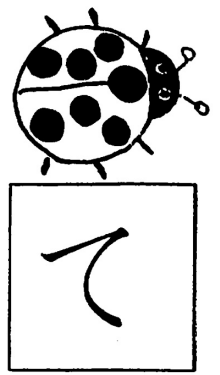
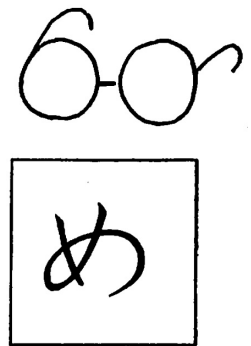

なぞりましよう。

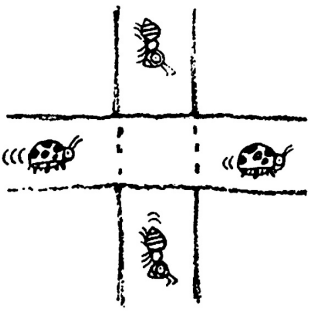

	+
	+
	+

月 _____
日 _____
なまえ _____

あいうえお

え

に○をつけましょう。

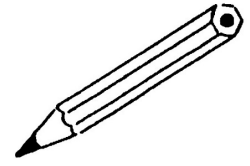

え

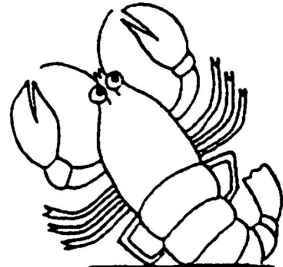

え

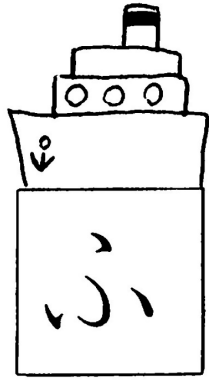

ふ

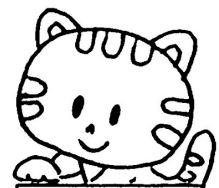

ね

なぞりましょう。

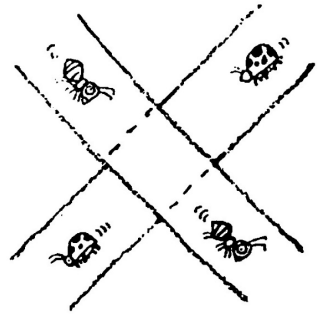

	✕
	✕
	✕

月 _____
日 _____
なまえ _____

あいうえお

お に ○ を つ け ま し よ う 。

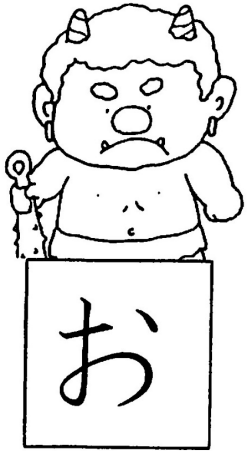
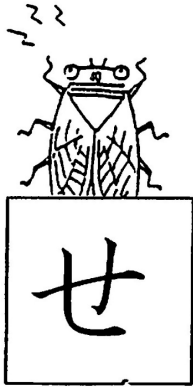

なぞりましたよう

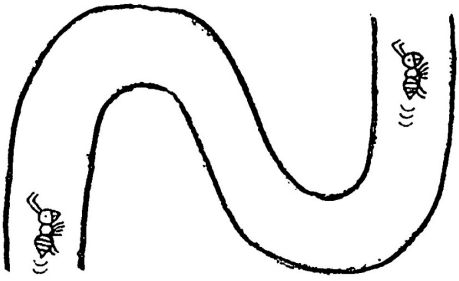

	お
	お
	お

月
日
なまえ

かきくけこ

かに○をつけましょう。

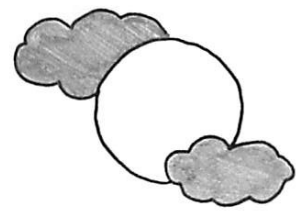

つ

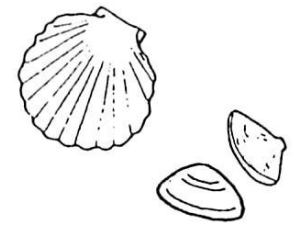

か

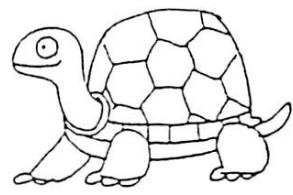

か

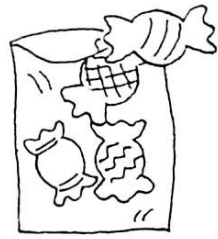

あ

なぞりましょう。

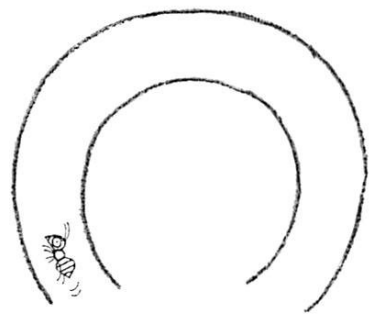

	○
	○
	○

月

日

なまえ

かきくけこ

き に○をつけましょう。

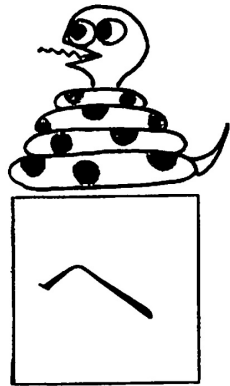
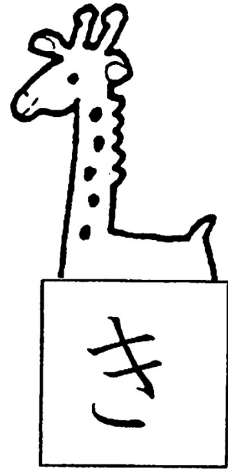
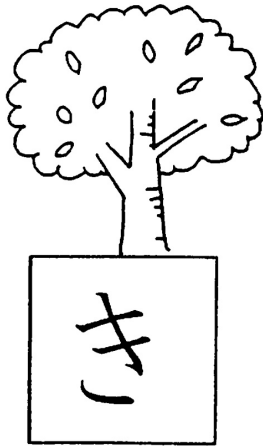

なぞりましたしょう。

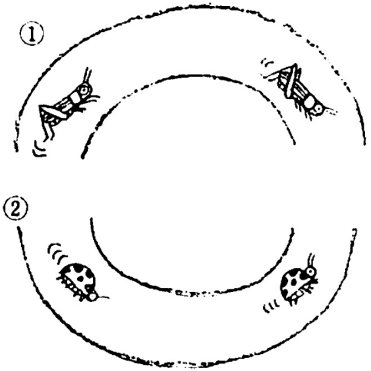

月
日
なまえ

かきくけこ

く に ○ を つ け ま し ょ う 。



く



の



は



く

なぞりましよう。

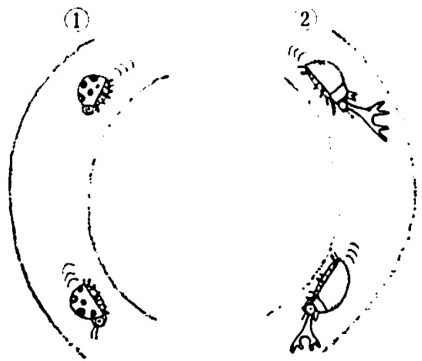

月
日
なまえ

かきく **け** こ

け に ○ を つ け ま し ょ う 。

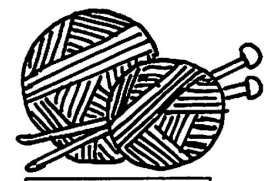

け

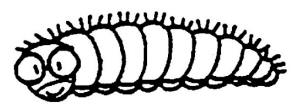

け



に

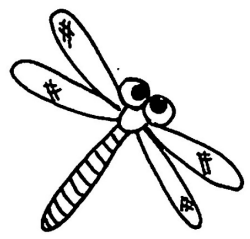

と

なぞりましよう。

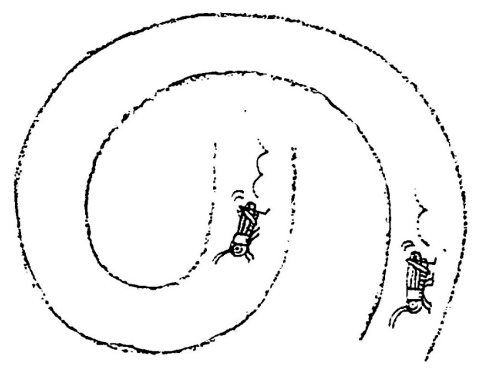

	の
	の
	の

月

日

なまえ

かきくけこ

こに○をつけましょう。



ほ

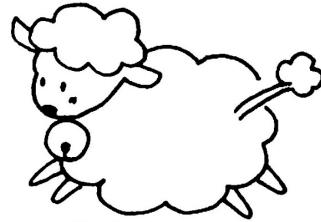

ひ

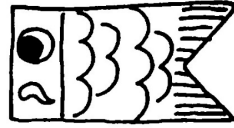

こ

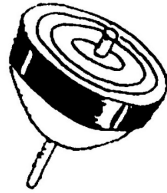

こ

なぞりましょう。



	こ
	こ
	こ

月

日

なまえ

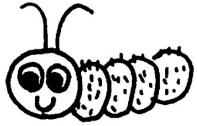

けむし



くつした

し

に○をつけましょう。



かさ



さる

さ

に○をつけましょう。

さしすせそ

月

日

なまえ

さしすせそ

す

せ

すに○をつけましょう。

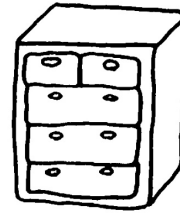

たんす



すすめ

せに○をつけましょう。



せみ



ほうせき

月

日

なまえ

さしすせそ

そに○をつけましょう。



そり



ろうそく

えとじをせんでむすびましょう。

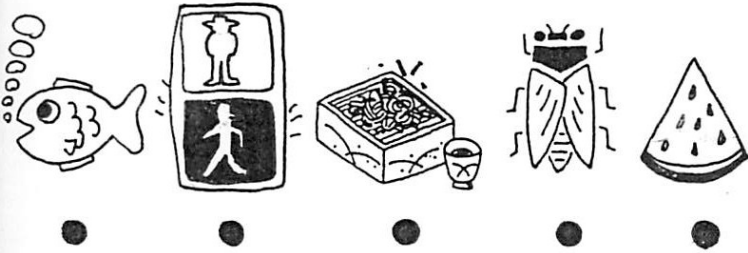

そ せ す し さ

月

日

なまえ

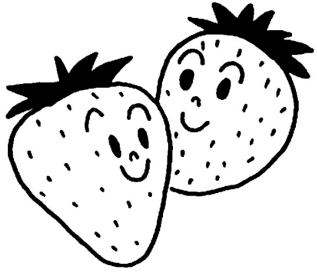

いちご

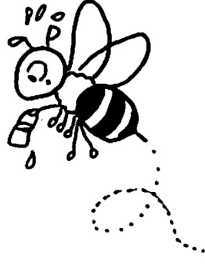

はち

ち
に○をつけましょう。

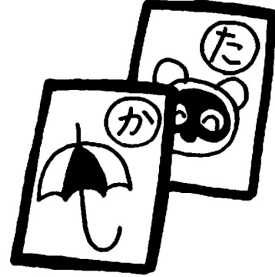

かるた

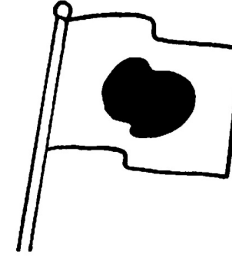

はた

た
に○をつけましょう。

た
ち
つてと

月

日

なまえ

た
ち
つ
て
と

つ
に○をつけましょう。

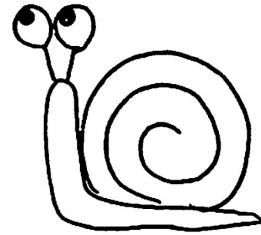

か
た
つ
む
り

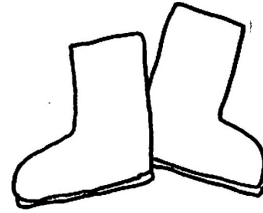

な
が
ぐ
つ

て
に○をつけましょう。

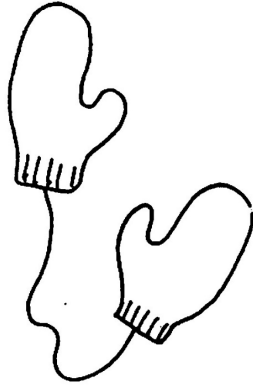

て
ぶ
く
ろ

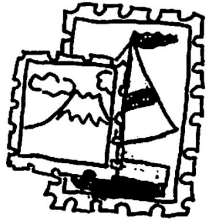

き
つ
て

月

日

なまえ

たちつて

と

とに○をつけましょう。

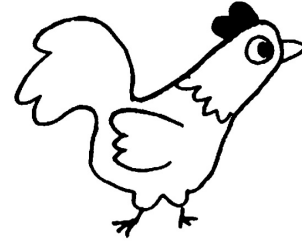

にわとり



とまと

えとじをせんでむすびましょう。

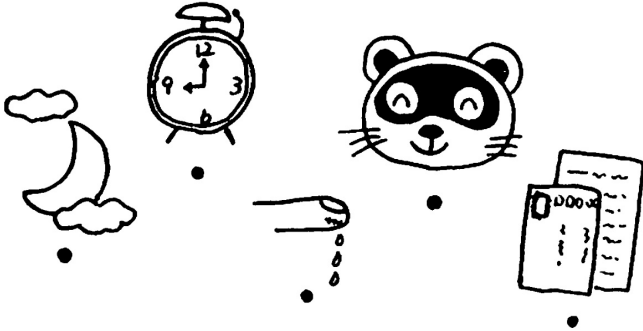

とてつちた

月

日

なまえ

な
に

ぬねの

な

 に○をつけましょう。

なす

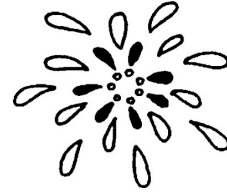

はなび

に

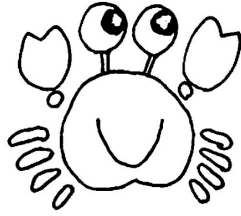
 に○をつけましょう。

かに



にじ

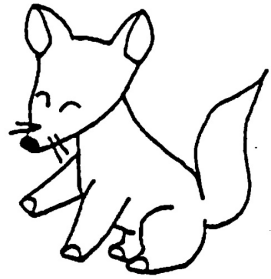

き
つ
ね

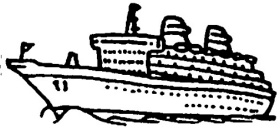

ふ
ね

ね
に
○
を
つ
け
ま
し
よ
う。



ぬ
り
え



た
ぬ
き

ぬ
な
に
ぬ
ね
の
に
○
を
つ
け
ま
し
よ
う。

月

日

なまえ

月

日

なまえ

なにぬねの

の に ○ を つ け ま し ょ う 。

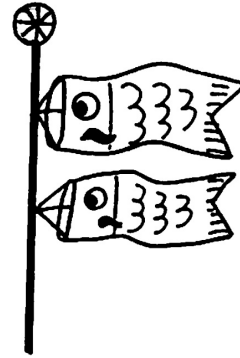

こいのぼり

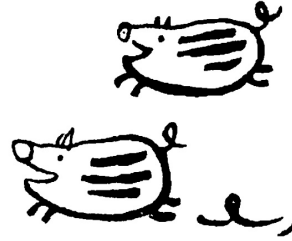

いのしし

えと じを せんで むすびましよう。



な



に



ぬ



ね



の

月

日

なまえ

は

ひ

ふ

へ

ほ

☆ は を ○ で かこみましょう。

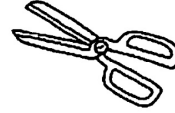

は さ み



は ね つ き

☆ ひ を ○ で かこみましょう。

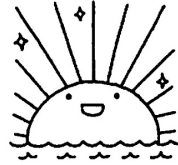

お ひ さ ま



ひ こ う き

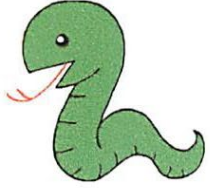

へ

び

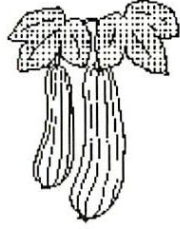

へ

ち
ま

☆へを○でかこみましょう。



さ

い

ふ



ふ

う

せ

ん

☆ふを○でかこみましょう。

は

ひ

ふ

へ

ほ

月

日

なまえ

月

日

なまえ

は
ひ
ふ
へ
ほ

☆ほを○でかこみましょう。



え
ほ
ん



ほ
し

☆えとじをせんでむすびましょう。

ほ へ ふ ひ は

・ ・ ・ ・ ・





つ
み
き



み
か
ん

☆
み
を
○
で
か
こ
み
ま
し
よ
う。



ま
め
ま
き



く
ま

☆
ま
を
○
で
か
こ
み
ま
し
よ
う。

ま

み

む
め
も

月

日

なまえ

月

日

なまえ

ま
み
む
め
も

☆むを○でかこみましよう。

む
し
め
が
ねか
ぶ
と
む
し

☆めを○でかこみましよう。

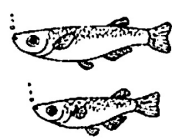
め
だ
かえ
だ
ま
め

月

日

なまえ

ま
み
む
め
も

☆もを○でかこみましよう。

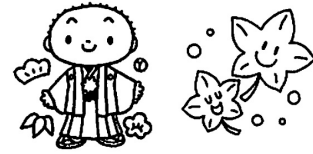

き
も
み
じ
の

☆えとじをせんでむすびましよう。

も め む み ま



月

日

なまえ

や

ゆ

よ

☆ や を ○ で かこみましよう。



や き ゆ う



や ま の ぼ り

☆ ゆ を ○ で かこみましよう。



ゆ き だ る ま



ゆ め

☆ よ を ○ で かこみましよう。



ひ よ こ



な か よ し

月

日

なまえ

ら

り

る

れ

ろ

☆らを○でかこみましよう。

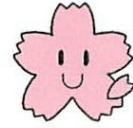

さくら

☆りを○でかこみましよう。



ふうりん

☆るを○でかこみましよう。

てるてるぼうず

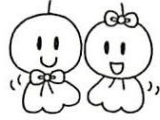

☆れを○でかこみましよう。

すみれ



☆ろを○でかこみましよう。



ふくろ

月

日

なまえ

わ

を

ん

☆ わ を ○ で かこみましよう。

わ な げ
に わ と り

☆ を を ○ で かこみましよう。

は を み が く
は な を あ げ る

☆ ん を ○ で かこみましよう。

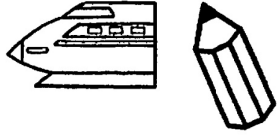
え ん ぴ つ
し ん か ん せ ん

月

日

なまえ

☆かいてみましょう。

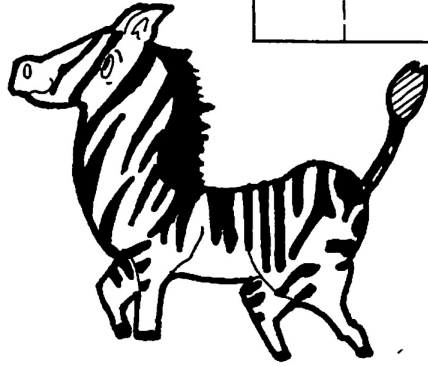
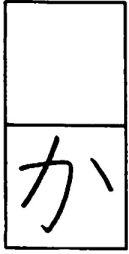
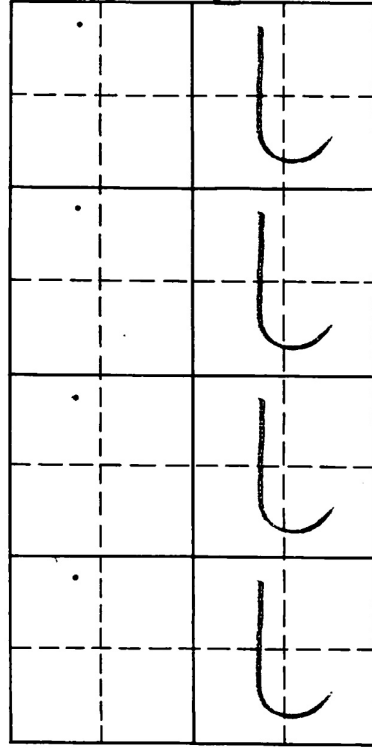
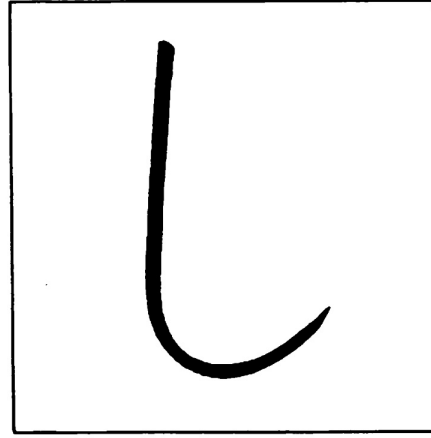

月

日

なまえ

☆かいてみましょう。

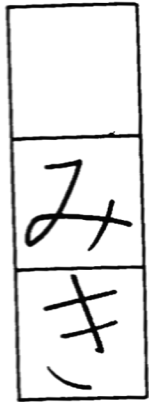
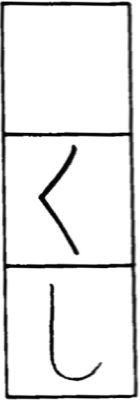
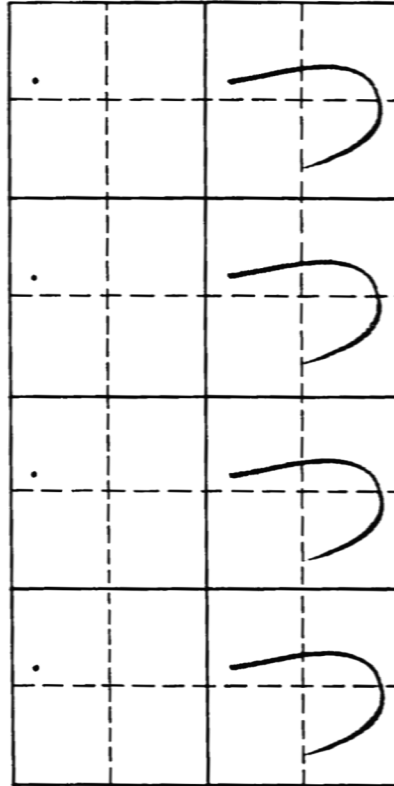
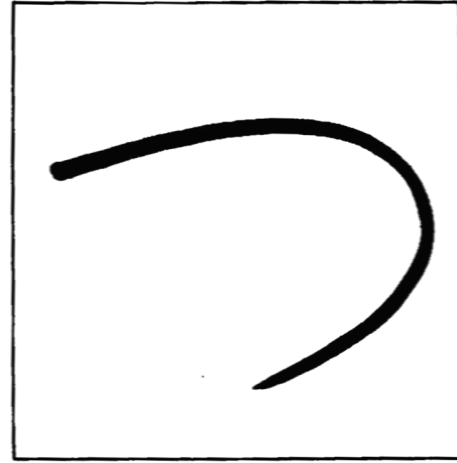

☆かいてみましょう。

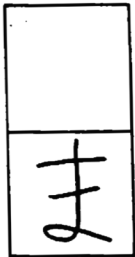
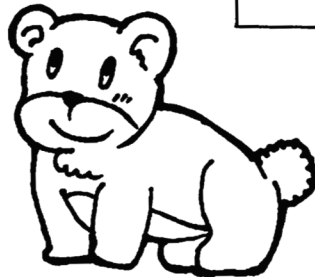
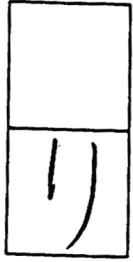
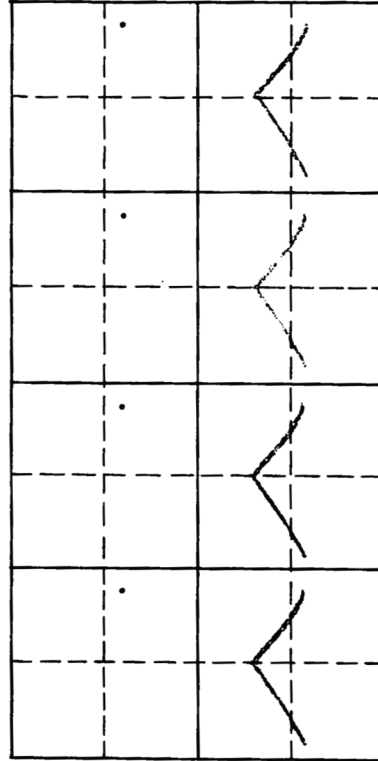
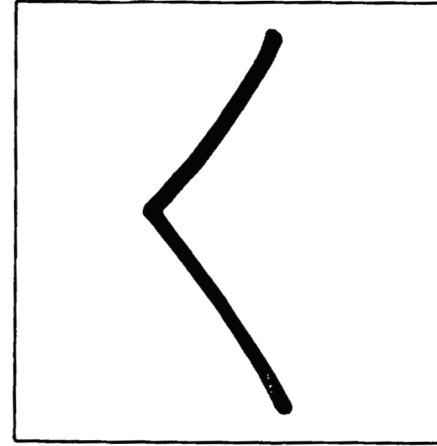

月

日

なまえ

月

日

なまえ

☆かいてみましょう。

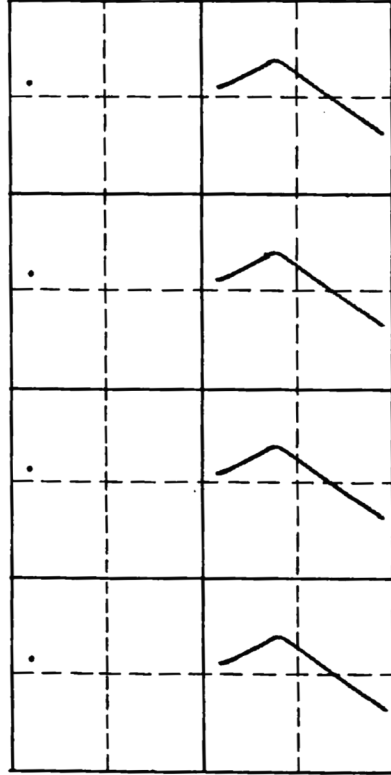
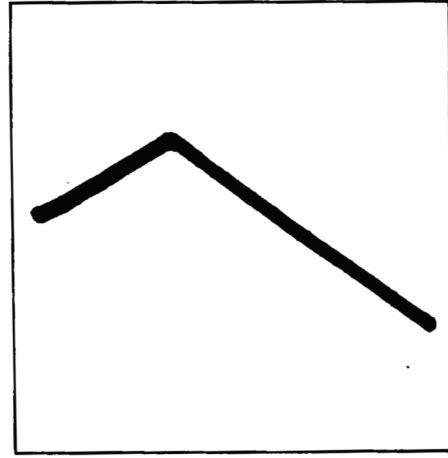

ひ

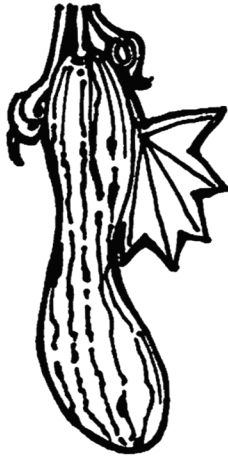

ち
ま

☆かいてみましょう。

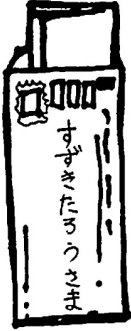
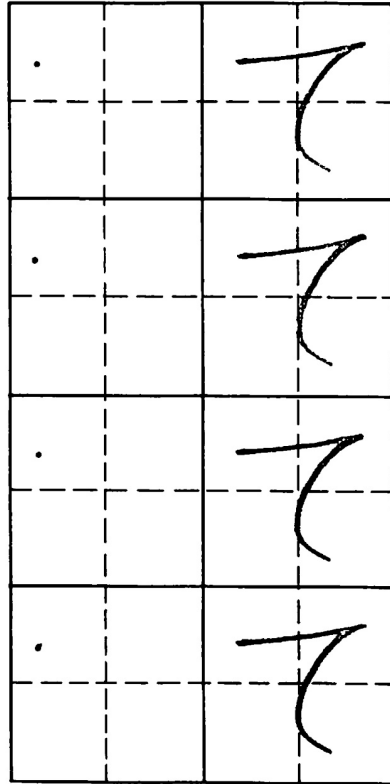
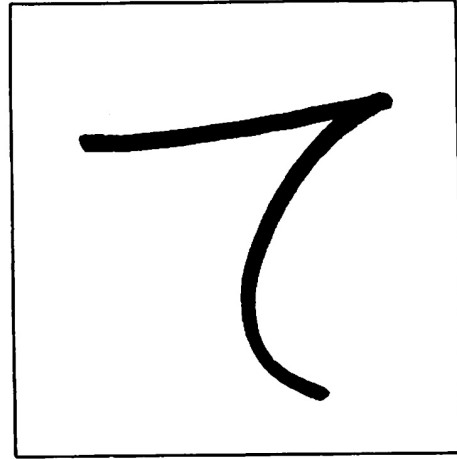

月

日

なまえ

月

日

なまえ

☆かいてみましょう。

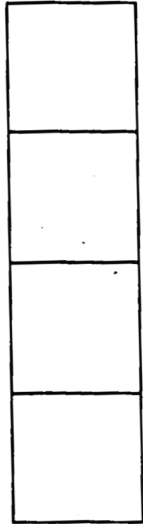
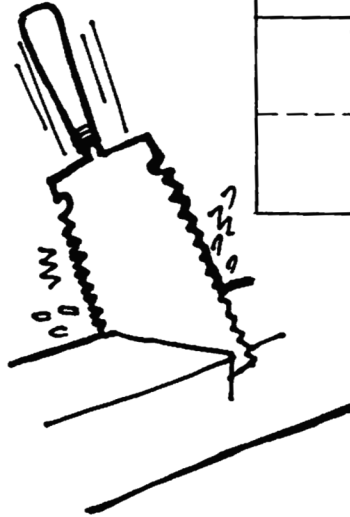
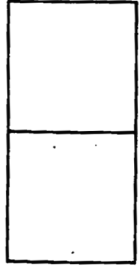
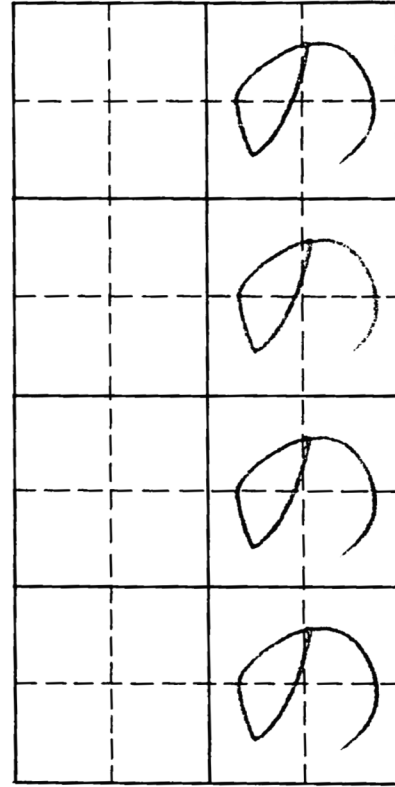
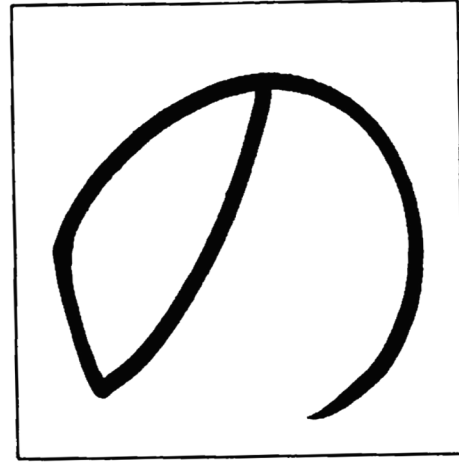

月

日

なまえ

☆かいてみましょう。

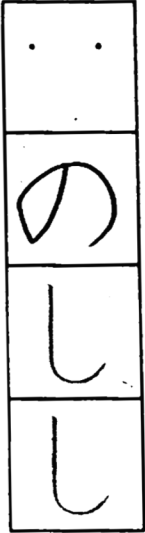
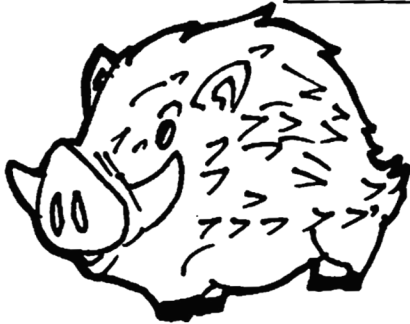
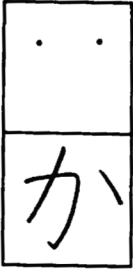
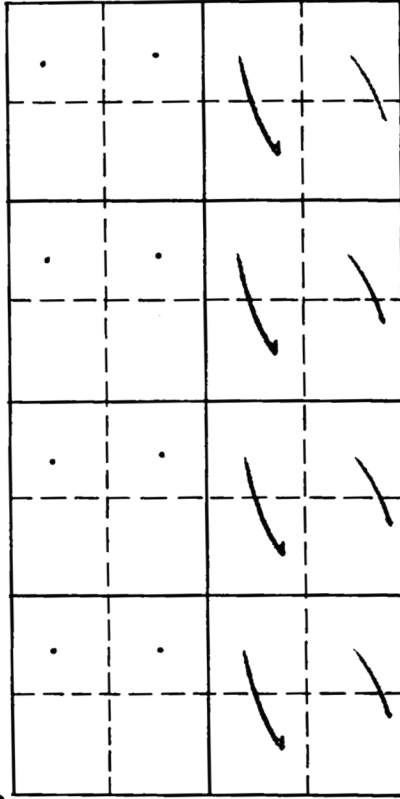
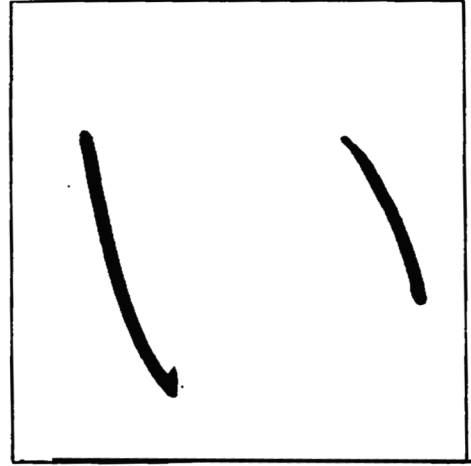

月

日

なまえ

☆かいてみましょう。

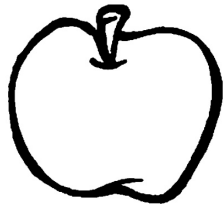
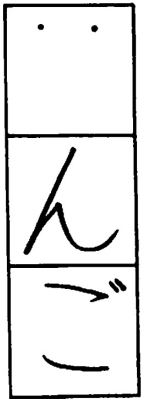
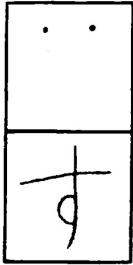
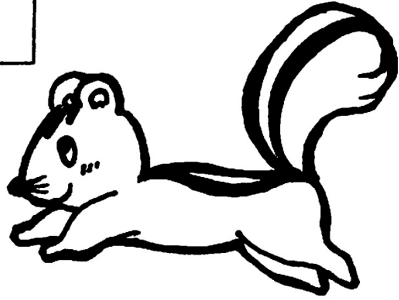
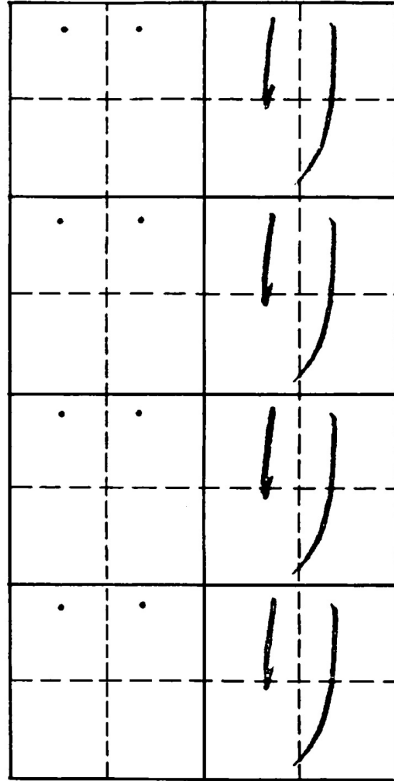
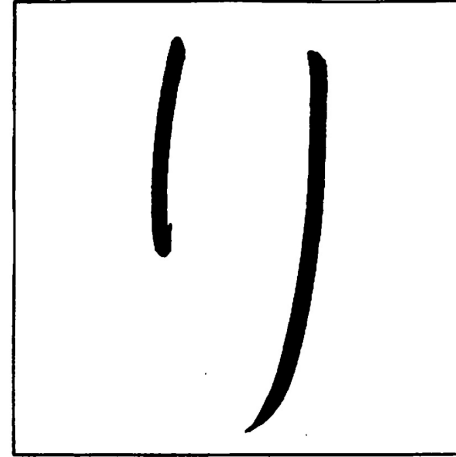

月

日

なまえ

☆かいてみましょう。

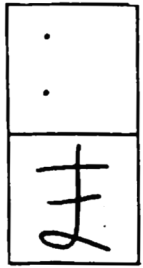
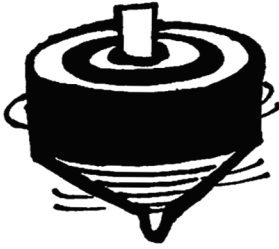
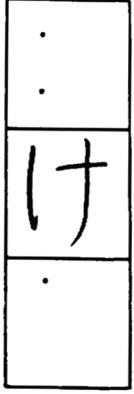
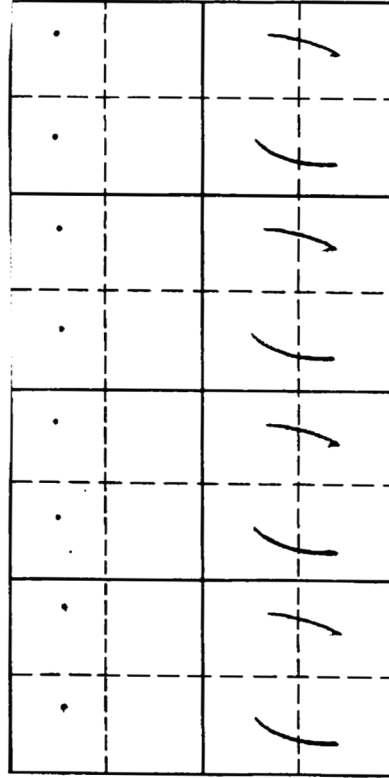
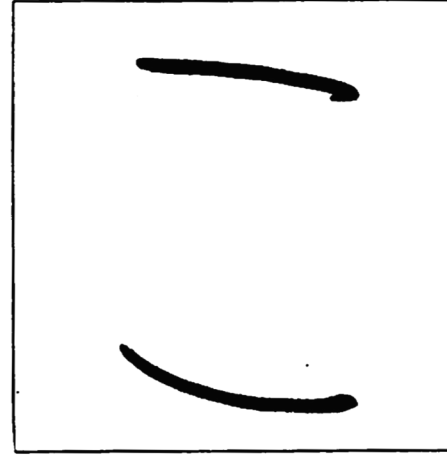

月

日

なまえ

☆かいてみましょう。

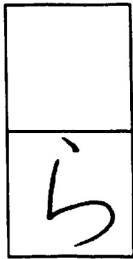
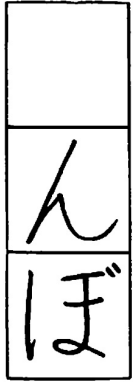
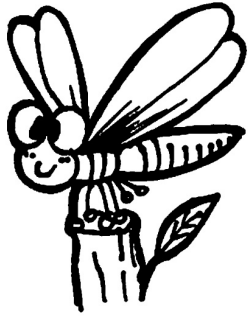
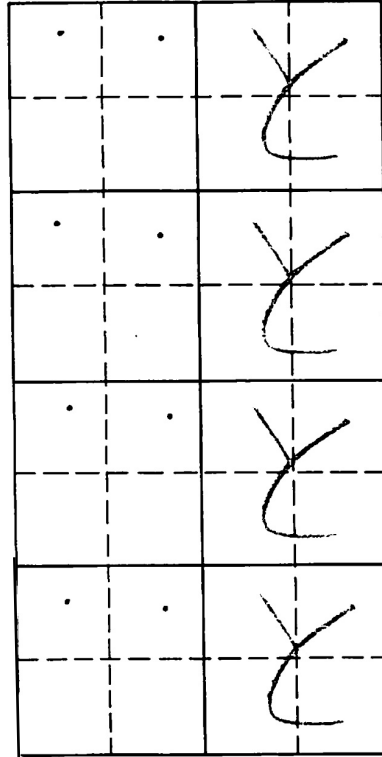
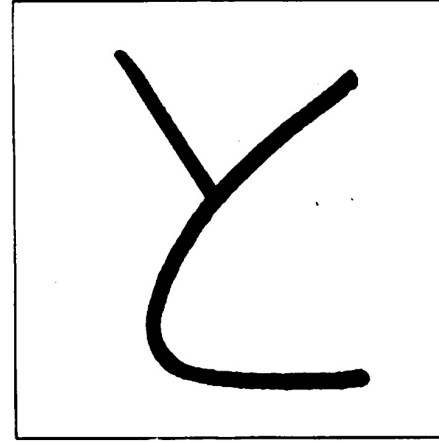

月

日

なまえ

☆かいてみましょう。

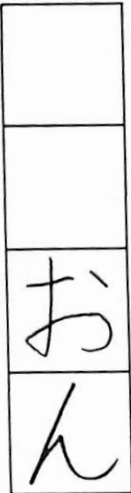
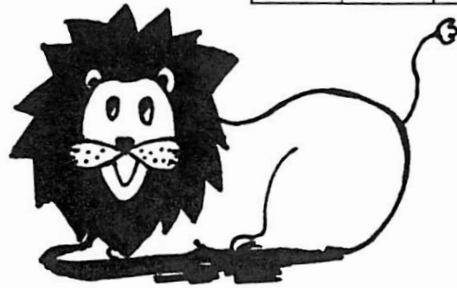
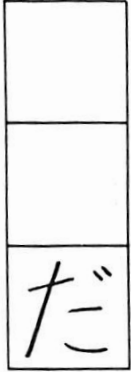
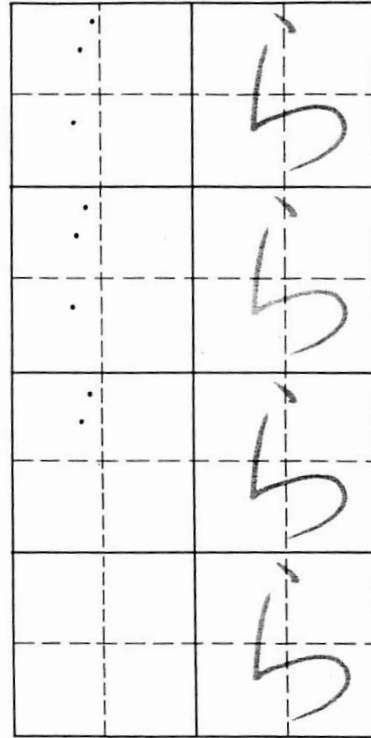
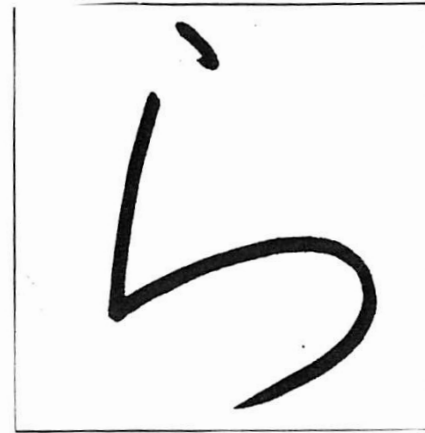

月

日

なまえ

☆かいてみましょう。

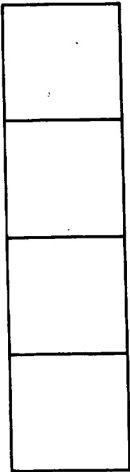
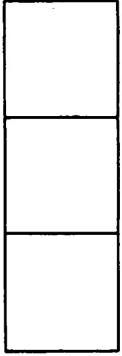
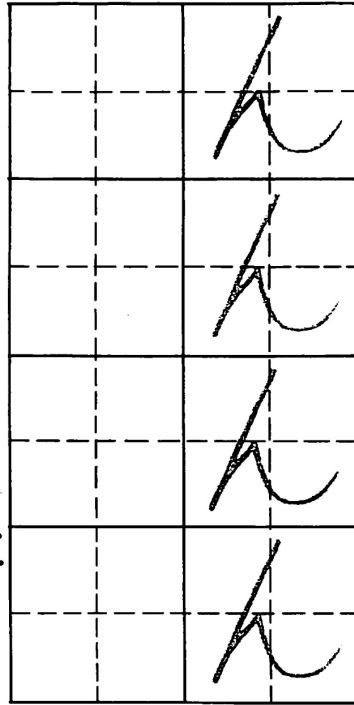
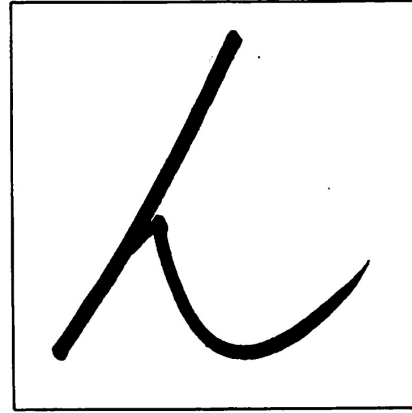

月

日

なまえ

☆かいてみましょう。

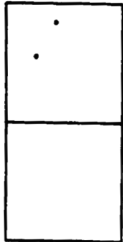
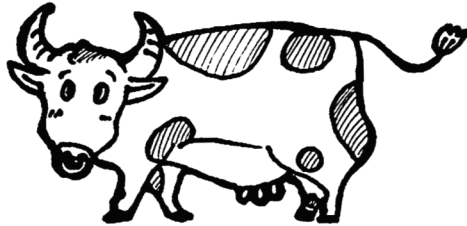
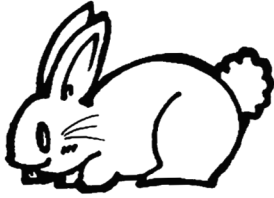
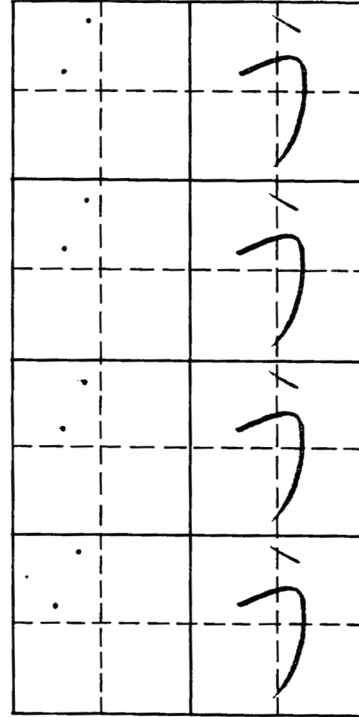
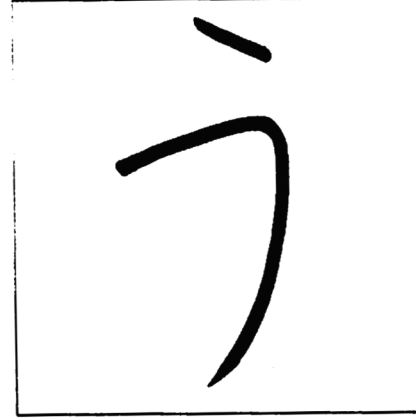

月

日

なまえ

☆かいてみましょう。

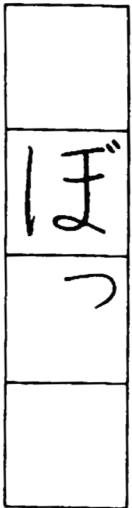
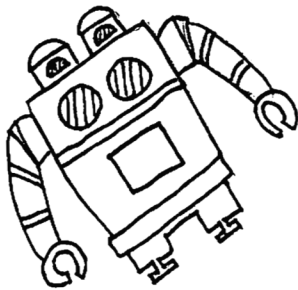
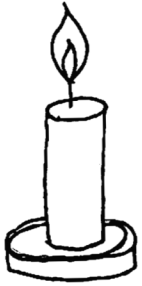
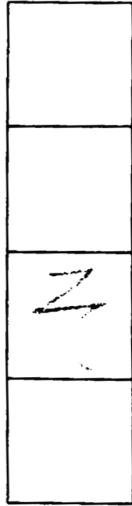
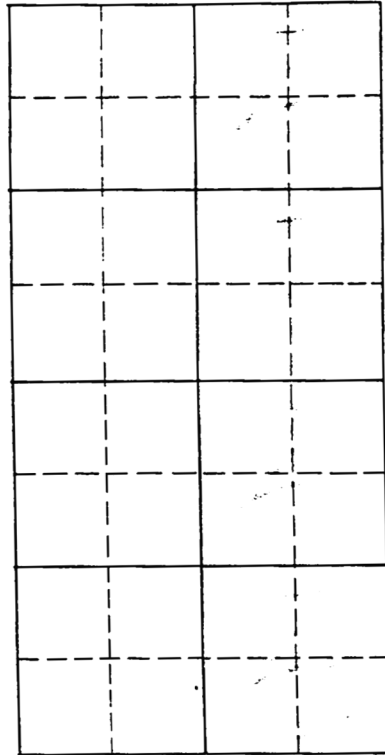
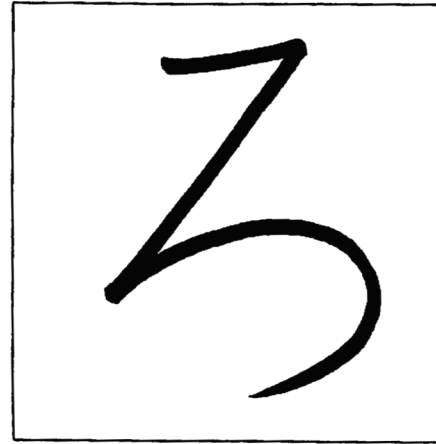

月

日

なまえ

☆かいてみましょう。

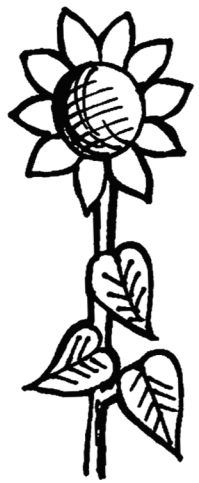
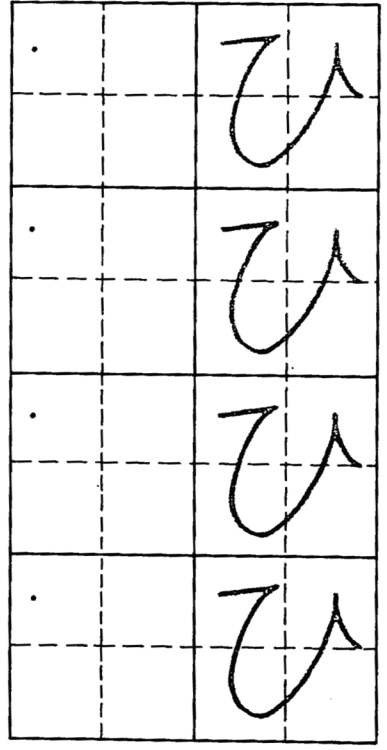
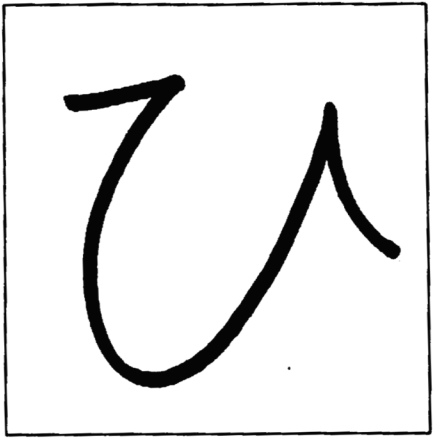

ま
わ
り



よ
こ

月

日

なまえ

☆かいてみましょう。

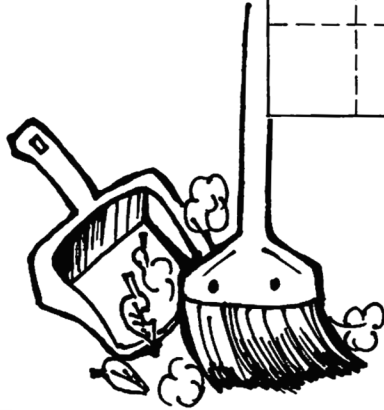
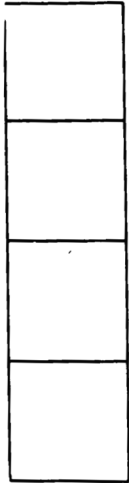
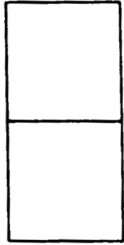
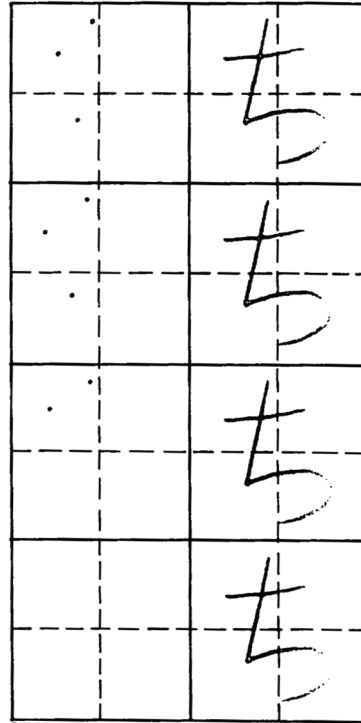
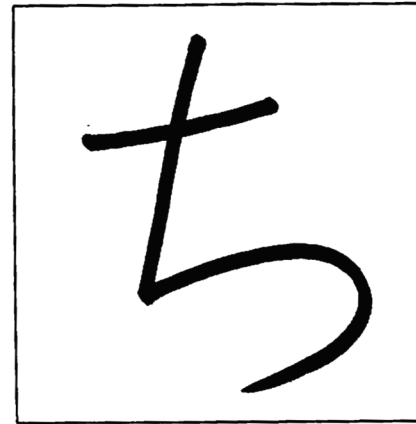

月

日

なまえ

☆かいてみましょう。

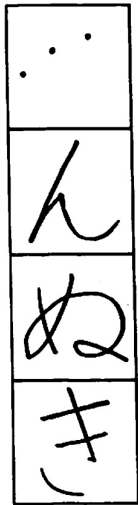
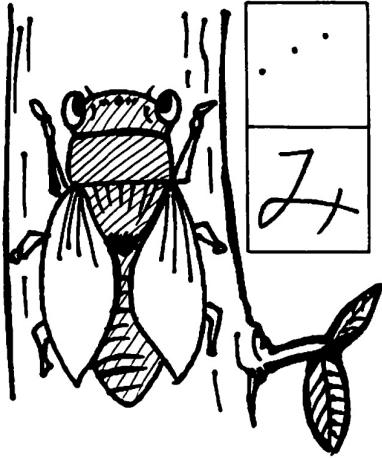
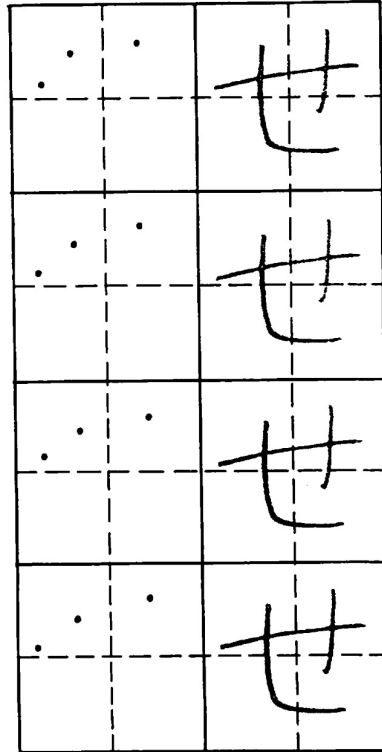
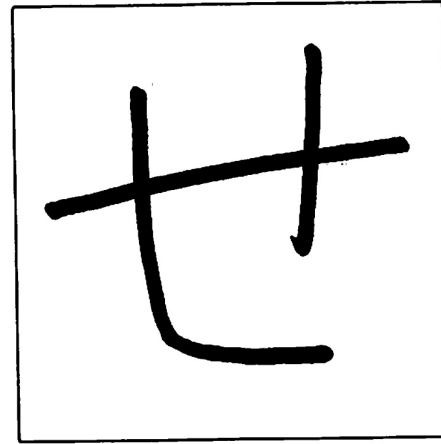

☆かいてみましょう。

月

日

なまえ

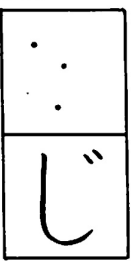
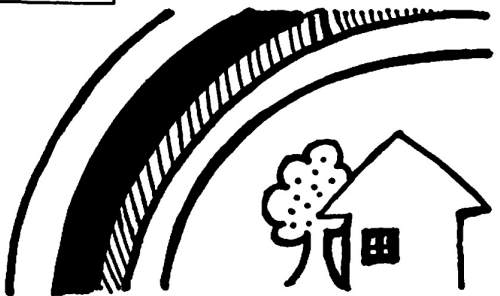
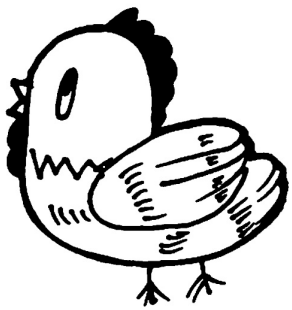
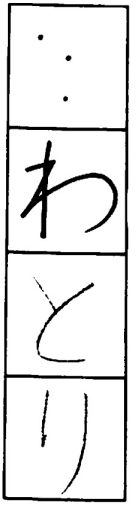
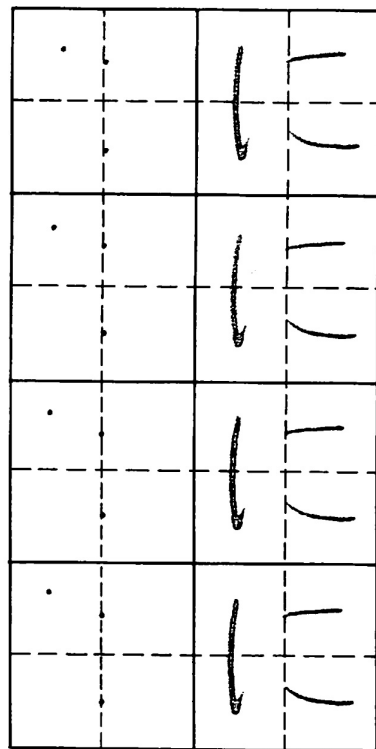
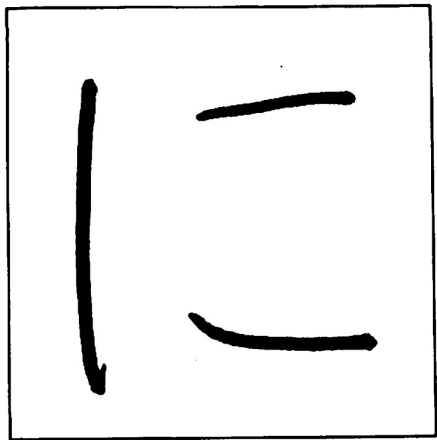

月

日

なまえ

☆かいてみましょう。

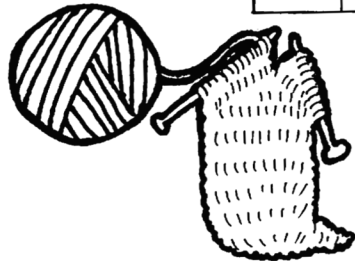
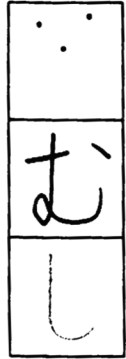
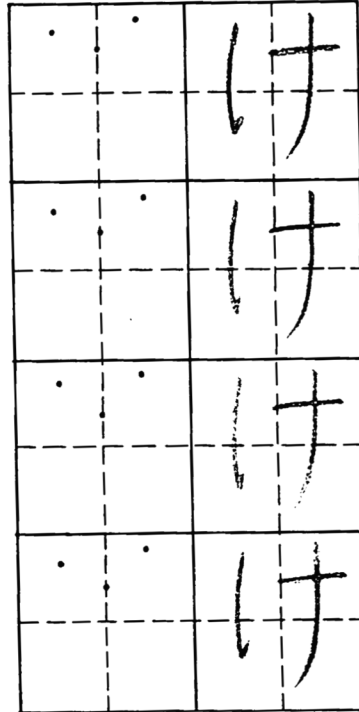
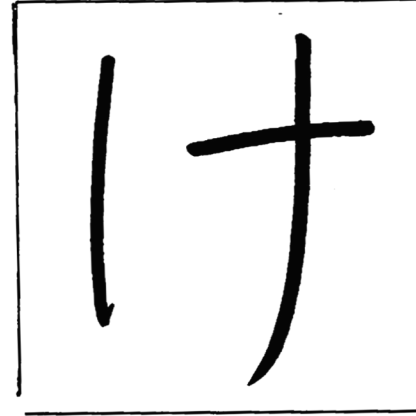

月

日

なまえ

☆かいてみましょう。

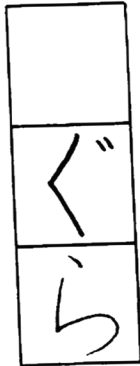
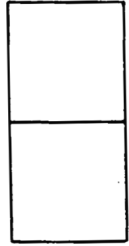
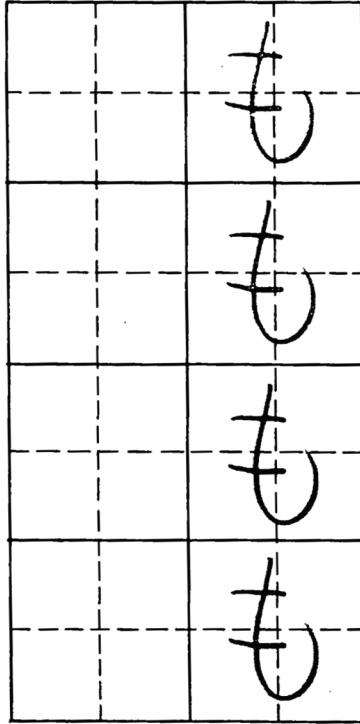
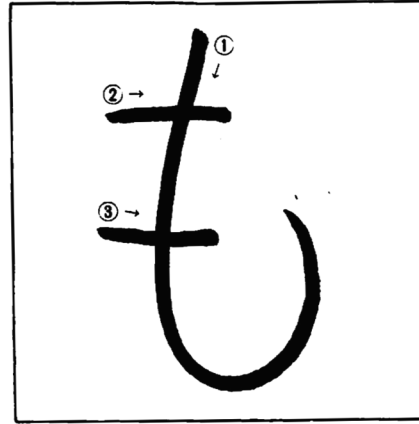

月

日

なまえ

☆かいてみましょう。

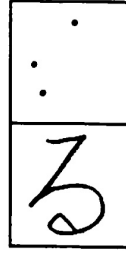
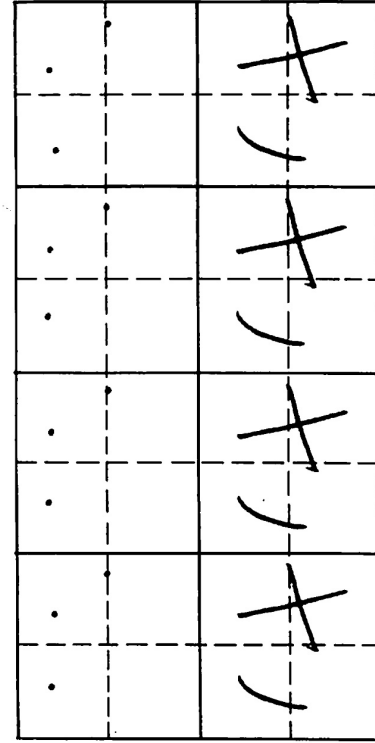
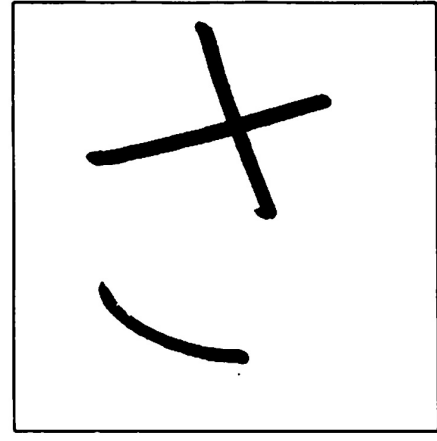

あ
・
が
お

月

日

なまえ

☆かいてみましょう。

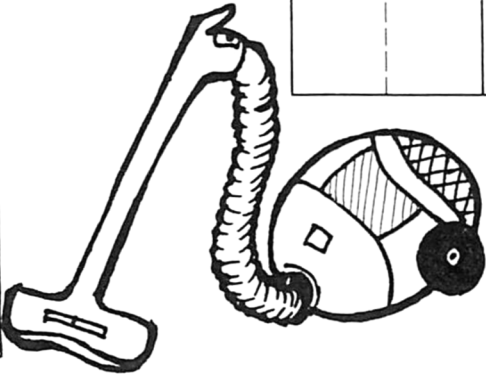
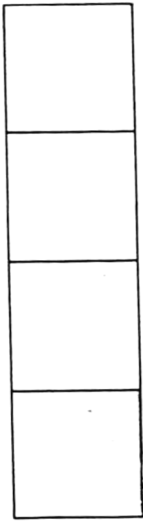
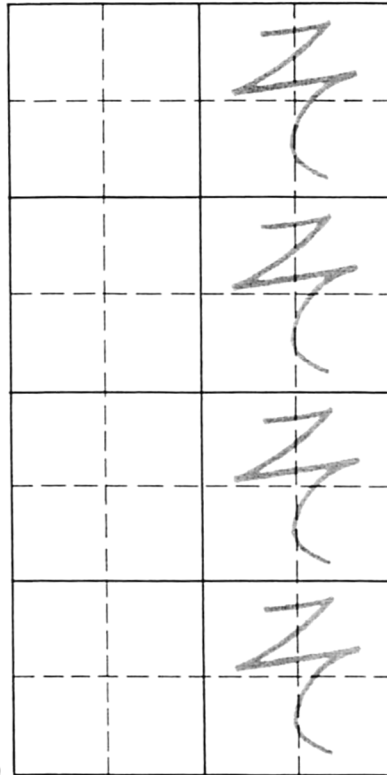

発行所 株式会社 B E プラウド
発行者 志道不二子

〒239-0831

神奈川県横須賀市久里浜4-13-6 志道ビル3F

電話 046-835-0068

E-MAIL beproud@major.ocn.ne.jp

著者 志道不二子

監修 志道不二子

本書の著作権は株式会社 B E プラウドが所持しています。
本書の全部または一部の、無断複写、複製、転載を禁じます。



まなびあとりえ